

■洗濯物カバー ナナガード説明書

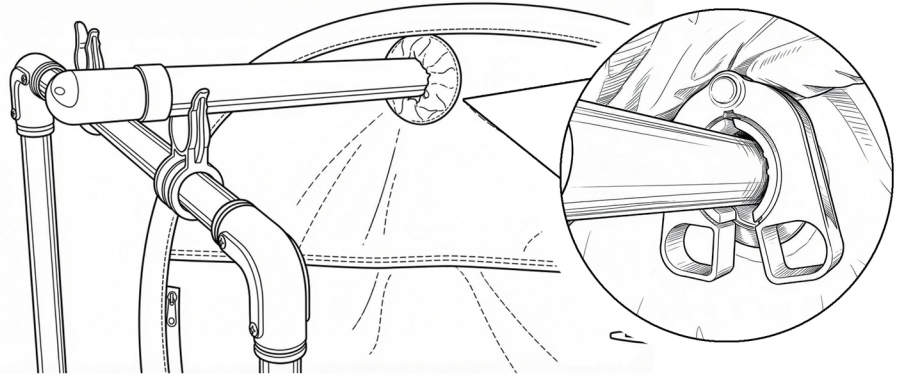

1. 収納状態

2. 製品を広げます。

※製品展開時に勢いよく広がる場合がございます。
怪我をしないようにお気を付けください。

3. ナナガード上部のリングに物干竿を通します。

ナナガードの内側に固定部品を取付けます。

※固定器具のデザインは予告なく変更します。

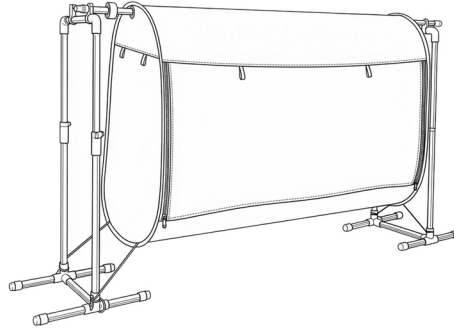
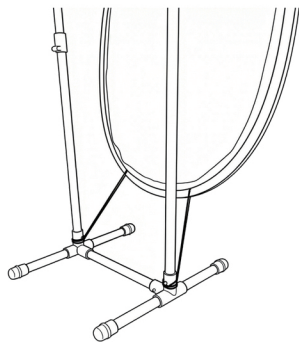

4. ナナガード下部の
ロープを支柱に結びます。

5. 完成です。

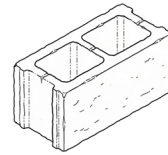

ロープを固定する支柱が
ない場合はコンクリブロック
等をご使用ください



ハンガーフック付きの
物干竿は取付け出来ない
場合がございます。

■収納方法

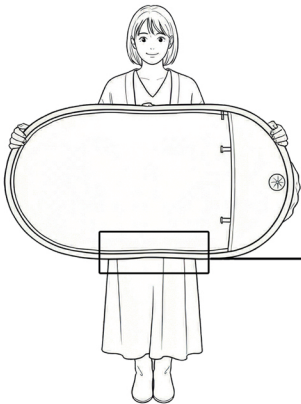

1. ナナガードを畳みます
本体側面にあるフックで
広がらないように固定します。

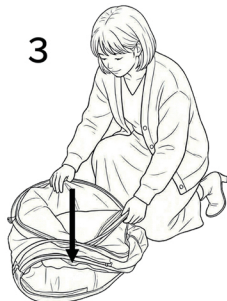
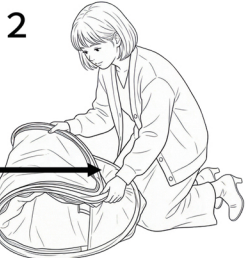
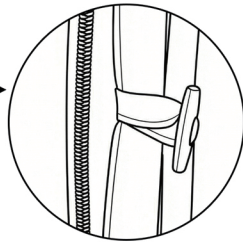

2. ナナガードの上下を合わせるように曲げます。

3. 側面から矢印方向に曲げます。

4. 反対側も中心に向かって曲げます。

5. 形を整えたら収納袋に入れます。

※折り畳む際は上側だけ曲げていくようにします。

■使用上の注意と免責事項

■製品の用途

本製品は洗濯物を花粉・カメムシ・鳥の糞・雨・紫外線・視線・強風から保護するカバーです。

■設置時の注意

- ・物干し竿の耐荷重を確認し、過度な重量をかけないでください。
- ・強風時（風速15m/s以上）は使用を中止するか、固定を強化してください。

■効果の限界

本製品はすべての花粉・カメムシ・鳥の糞・雨等を100%防ぐことを保証するものではありません。

■免責事項

以下の場合、弊社は一切の責任を負いません：

- ・不適切な使用・設置による事故や損害
- ・自然災害による損害
- ・経年劣化による不具合
- ・洗濯物への被害
- ・第三者への損害
- ・改造・修理による不具合

■保証

製造上の欠陥に対し、購入日より3ヶ月間保証します。ただし、誤使用・自然災害・経年劣化・改造は保証対象外です。

■ご使用前に

必ず本説明書をお読みいただき、正しくご使用ください。

お問い合わせ先

株式会社MGC

TEL：070-8993-1840（受付時間：平日9:00～17:00）